

BRUKSANVISNING FÖR STYRAUTOMATIK MODELL CTUBHPTLA

SpaDealers

www.spadealers.fi

Inkoppling:

Styrautomatiken skall anslutas som bilden visar. Vid varje kopplingsplint finns en märkning som visar vad som skall kopplas till plinten ifråga.

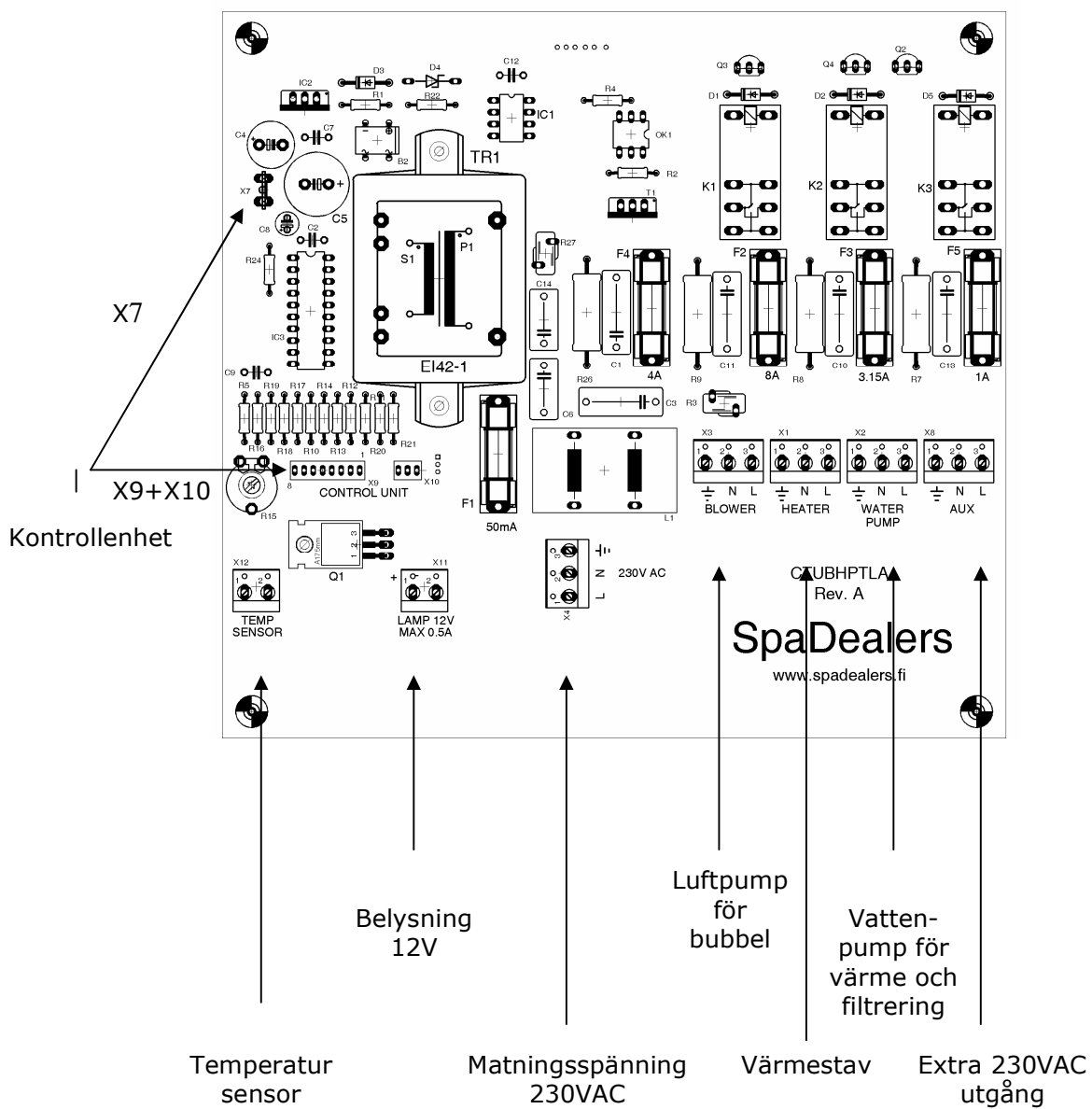



Styraautomatiken skall kopplas till en 16A säkring utrustad med jordfelsbrytare.





OBS! inkoppling av styrautomatiken måste göras av behörig elektriker, felaktig inkoppling kan göra åtkomliga delar strömförande.

Funktionsbeskrivning:

1. Temperatur

Styraautomatiken är alltid igång när strömmen är påkopplad. Styrautomatiken mäter kontinuerligt temperaturen i vattnet med hjälp av temperaturgivaren och håller en jämn temperatur i badtunnan enligt inställt värde.

Vid tillkoppling av strömmen är temperaturen automatiskt ställd till 37 °. För en annan temperaturinställning hålls knapparna  och  intryckta samtidigt tills dioden för vald temperatur börjar blinka.

För att ändra på temperaturen trycker man på  eller  knappen. När rätt diod blinkar (se bild) hålls både knappen för belysning  och vattenpumpen  intryckta tills dioden sluter blinka för att spara den inställda temperaturen i minnet.

Om knapparna hålls intryckta för länge kan belysningen tändas eller pumpen gå igång men temperaturen är sparad i minnet så det är bara att stänga av dem igen.

OBS! om strömtillförseln bryts till styrautomatiken återställs temperaturen automatiskt till 37 °.



Temperatursensorn monteras i hålet
strax nedan om ytvattenrenaren



Bilden visar vad de olika knapparna styr samt vilken temperatur deras lysdiodsindikator motsvarar (temperatur inom parentes)

2. Belysning 📡

För att tända eller släcka belysning används knappen för lampstyrningen 📡.



OBS! om belysningen varit påslagen i tre timmar släcks den automatiskt.

3. Luftpumpen 📡

För att starta eller stanna luftpumpen för bubbelsystemet så används knappen 📡. Luftpumpen har två olika funktioner, pulsering (massage) och kontinuerlig drift. Varannan gång knappen trycks ner väljs någon av dessa funktioner. Vid ett tryck på knappen startar eller stannar pumpen.



Massage:

När massage funktionen aktiveras går pumpen med full effekt i 3 sekunder, håller paus, går 3 sekunder osv. Hur länge pumpen skall hålla paus mellan pulserna kan

ändras med  eller  knapparna när funktionen är aktiverad. Inställningarna sparas. Nästa gång massagefunktionen aktiveras är pausen samma längd som ställts in tidigare.

Kontinuerlig drift:

När kontinuerlig drift aktiveras första gången efter att automatiken tillkopplats går pumpen med ca. 50% av maximal effekt.

För att ändra pumpens hastighet används  eller  knappen när pumpen är igång. När pumpen stannar och startar igen kommer den att gå med samma effekt som när den stannades.

Om strömtillförseln bryts till styrautomatiken återställs effekten på pumpen till ca. 50% av topphastigheten.

OBS! om luftpumpen varit igång 20 minuter stannar den automatiskt.

4. Vattenpumpen

För att starta eller stanna vattenpumpen (filtreringsfunktionen) så används knappen . Vid ett tryck på knappen startar eller stannar pumpen.

Vattenpumpen startar även automatiskt när värmestaven kopplas till för att undvika att värmestaven överhettas.

OBS! Vattenpumpen är automatiskt påslagen två timmar åt gången två gånger per dygn för att filtrera vattnet. Under den tiden kan inte pumpen styras manuellt.

Tekniska data:

Matningsspänning	230V AC
Strömförbrukning	15mA (med alla utgångar frånkopplade)

Maximal belastning
för utgångar,

Belysning	12VDC 0.5A
Luftpump	230VAC 4A
Värmestav	230VAC 8A
Vattenpump	230VAC 4A
Extra utgång	230VAC 1A