

Monterings- och skötselansvisningar för badtunna

VARNING!

Vi garanterar att SpaDealers badtunna uppfyller våra hårda kvalitetskrav endast under förutsättning att monteringen sker enligt bifogade anvisningar. För att få en visuell helhetsbild rekommenderar vi att ni först ser igenom den animerade beskrivningen som finns på bifogad DVD. Läs därefter igenom monteringsanvisningen noggrant. Köparen ansvarar för att detta också följs om monteringen görs av någon annan. Om ni är ändå osäker, kontakta vår kundtjänst +358 10 2395600.

Var speciellt noggrann med följande:

1. Alla trädelar skall förvaras i torrt utrymme och vara torra vid montering. Montera aldrig i regn eller hög fuktighet.
2. Då botten monteras skall separat tilläggsanvisning för detta beaktas. Se ”Montera botten”
3. Vid montering skall mittdelen av staven tangera linjens yttre kant som finns utmärkt i botten och spåntarna skall ligga tätt mot varandra. Linjen kommer då att ligga lite utanför stavens yttre kanter. Se bild 9 i monteringsanvisningen.
4. Använd silikon i gängor och under tätningen på ovansidan för alla genomföringar.
5. Var uppmärksam på var staven med hål för ytvattenrenaren placeras. Detta gäller också öppning för spännband. Se ”Förklaring till bottenanslutningar och sidostavar”.



Besök vår hemsida för mer information om våra badtunnor och tillbehör

www. **SpaDealers**.eu

Lagervägen 4 - 66200
Korsnäs
Tel. 010-239 5600
www.spadealers.eu

Tack för valet av SpaDealers badtunna. Vi försöker göra allt för att du skall trivas och vara nöjda med oss och våra produkter. Har du frågor kan du kontakta oss i Finland på +358-(0)10-239 5600 eller info@spadealers.fi

Följande delar ingår i byggsatsen till SpaDealers HT150 badtunna:

- botten i 3 delar (låda 1)
- 3 st stödben (låda 2)
- 56 st sidostavar, 2 st extra (låda 3,4,5,6), i låda 6 finns stav för anslutningsrör.
- mönsterskyddade löstagbara säten (6 st underlag + 6 st säten), plast säteshållare, skruvar 4,2x55 mm (48 st), 4,2x60mm (10 st), 2 st rostfria spännband 0,5x50 mm, 2 st M12x80 med skruv o. bricka (låda 7)

Till SpaDealers HT180 badtunna så skiljer sig följande delar:

- 66 st sidostavar, 2 st extra (låda 3,4,5,6), i låda 6 finns stav för anslutningsrör.
- mönsterskyddade löstagbara säten (8 st underlag + 8 st säten), plast säteshållare, skruvar 4,2x55 mm (60 st), 4,2x60mm (10 st), 2 st rostfria spännband 0,5x50 mm, 2 st M12x80 med skruv o. bricka (låda 7)

SKÖTSEL

Träytorna på utsidan skall behandlas med träolja minst en gång per år för att behålla färgen. Oljan skall vara avsedd för hårt trä (hard wood) och med UV-skydd. Gärna också en svag brun nyansering som ger bättre skydd. Lättast är att göra behandlingen första gången då badtunnan monterats men före spännbanden sätts på plats. På så sätt behöver man inte tänka på att skydda spännbanden.

Årlig oljebehandling

Täck in spännbanden med maskeringstejp som bilden visar. Dra bort tejp genast då inoljningen är gjord. Vi rekommenderar att de sågade ändytorna också behandlas med en vattenavstötande olja eller t.ex. båtlack.



Placera badtunnan på ett stabilt underlag och inte direkt på marken.

Förslag på underlag

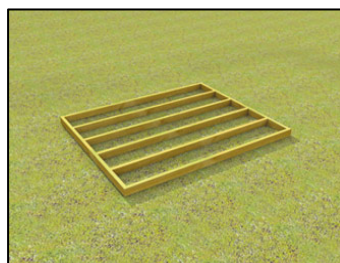
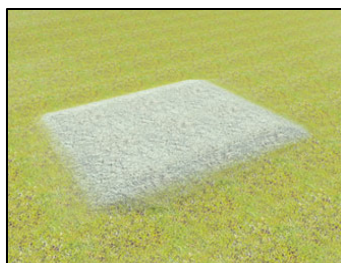

Rätt skött så kommer du att kunna bada i SpaDealers badtunna i många år.

Vi önskar sköna badstunder.

Förklaring till bottenanslutningar och sidostavar

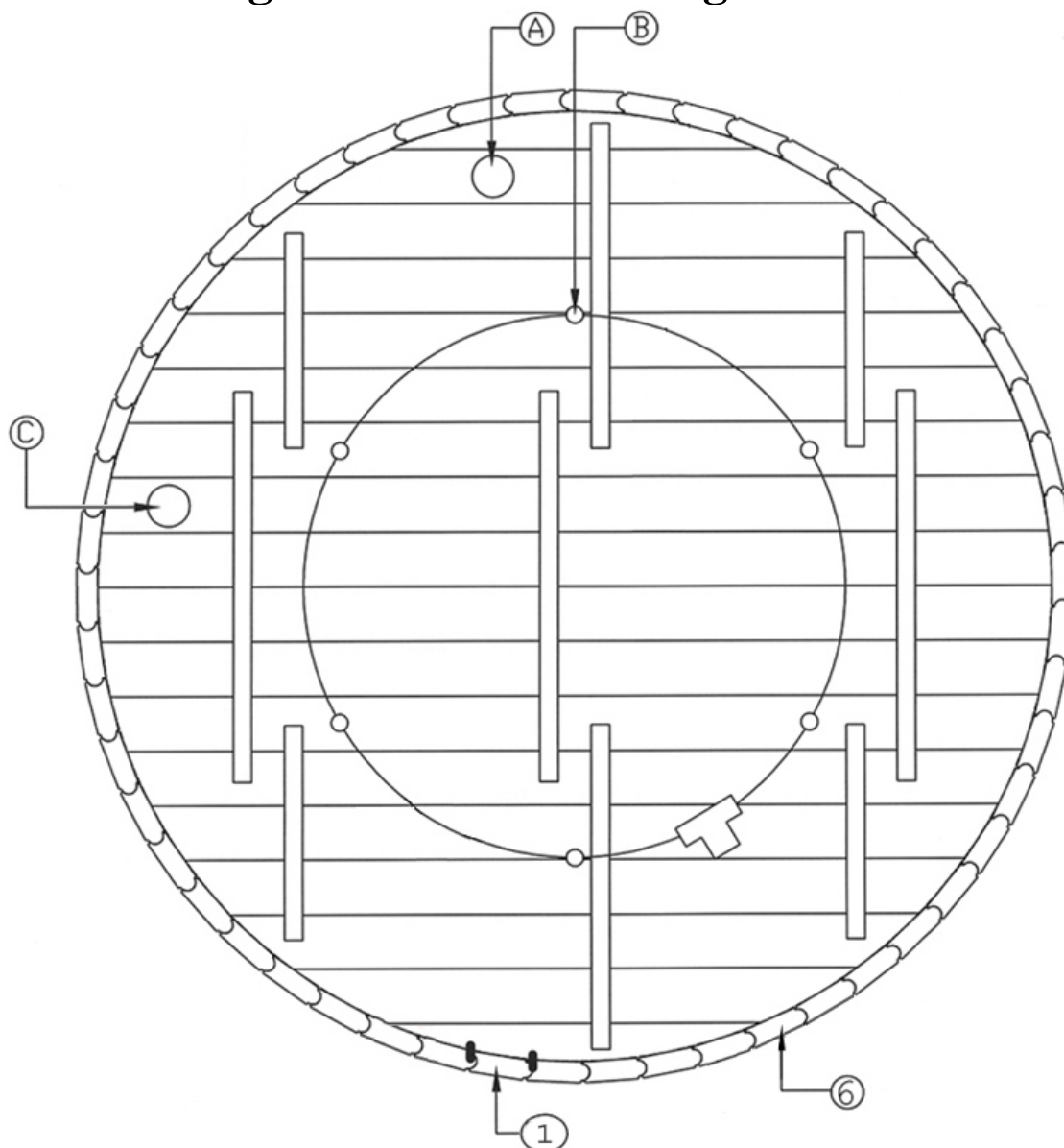

Bilden visar badtunnan underifrån med olika anslutningspunkter. Vissa av dessa används enbart om tillbehör ansluts.

Sifferbenämning anger de stavar som avviker från resterande.

- 1) Stav med urfräsning för bottenrör. Om kamin används finns också ett hål för övre röret i denna stav. Monteras som första stav mellan märkningspunkter i botten.
- 6) Stav med hål för ytvattenrenare (används vid filtrering) monteras som stav nr. 6 räknat från stav 1 inklusive denna. Spännbandens öppning som skall vara cirka 40 mm kommer också här.

Bokstavsbenämning:

- A) Hål för anslutning till bottenrör som går till kaminens inlopp eller pump.
- B) Hål för luftventiler till bubbel (tillbehör för Basic).
- C) Hål för sugsidans bottenanslutning till filtrering (tillbehör).

Läckagefritt från början

Bilderna visar hur en kvist från insidan kan åtgärdas om det behövs. För att vara säker på att inga läckage alls finns i t.ex. kvistar så är detta ett sätt att åtgärda det. Det är då bäst att göra innan monteringen påbörjas. Det är ändå inte nödvändigt eftersom friska kvistar relativt snabbt sväller fast men den som vill ha en tunna utan några som helst läckage är detta ett enkelt alternativ. Fyll med mögelbeständigt transparent silikon och "jämna" ut med fingertoppen. För att avlägsna överflödigt silikon kan terpentin användas.



Om det finns spricka mellan spånt så leder det till läckage. Orsaken kan vara oförsiktighet vid montering av botten eller annat som gjort att bottenbrädor rört på sig. Det kan åtgärdas enkelt med silikon eller sikaflex. Bilderna visar hur det görs.

OBS! Om ni tänker plasta tunnan med TubCoat så åtgärdas kvistar och sprickor på ett annat sätt då TubCoat inte tar fast nå silikon. Detta framgår i anvisning för TubCoat.

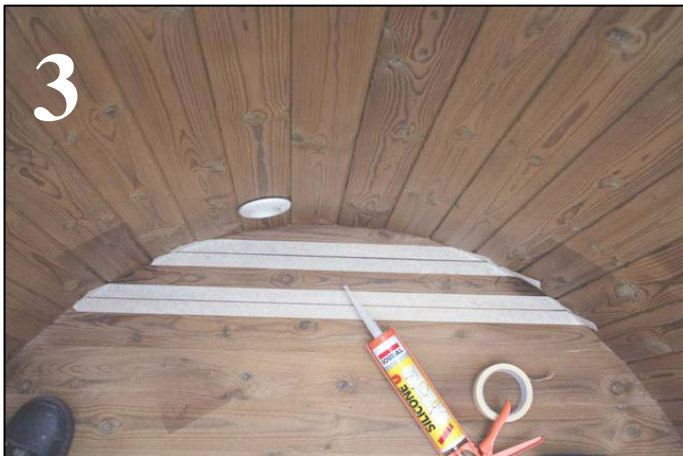

Monteringsanvisning för SpaDealers HT150 badtunna

Placera ut 4 st stavar varav en den med hål för kaminens anslutningsrör (finns i låda nummer 6). För att märka ut var spännbanden placeras senare, skall 2 st små spikar slås in i stavens hanspânt, 14 cm resp. 84 cm från stavens nedre kant. Bild 1.

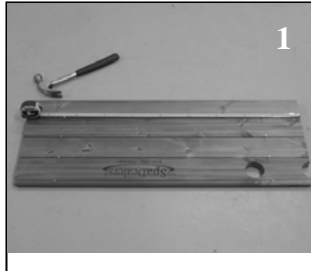

Badtunnan monteras med botten uppåt. Av stödbenen görs ett "monteringsstöd" som botten skall ligga på. Skruva fast de kortare benen i det längre på den plats där de förborrade hålen finns. Bäst går det om det finns ett stabilt stöd bakom. T.ex. en vägg. Bild 2.

Montera botten (se sidan 9)

Placera den mittersta bottendelen ovanpå "stödet". Bild 4. En stav monteras nära mitten i de båda mindre bottendelarna. Bild 5. Den skall fungera som stöd när delarna förs på plats mot mittdelen. De yttre bottendelarna skruvas fast i mittdelen. Bild 6. Var noga med att de yttre delarna är raka (inget glapp mellan spânt). Är man 2 st så kan också botten först monteras ihop på ett plant golv och sedan lyftas upp på "stödet".

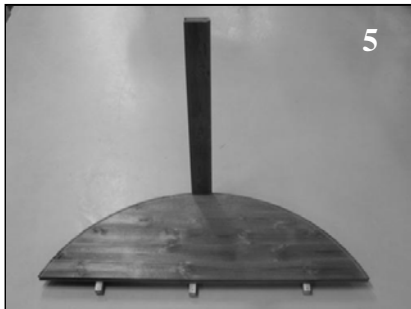
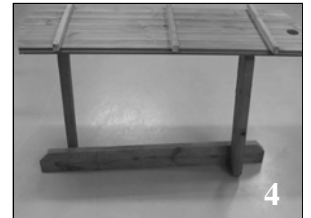

**KOLLA ATT ALLA LÅDOR,
1-7, ÄR MED VID LEVERANS.**

**FÖLJ ANVISNINGEN PUNKT
FÖR PUNKT SÅ GÅR
MONTERINGEN ENKELT OCH
SMIDIGT!**

Sidostavar monteras

Stavarna börjar monteras så att staven med urfräsning placeras mellan strecken som finns utmärkta i botten. Bild 7. Se också punkt 1, sida 3. Till hjälp är det då bra att ha en gummiklubba för att slå staven på plats. Montera motsols så att honspânten först "vinklas" in i den stav som redan är på plats. Bild 8. De 4 stavar som har spikar avsedda för spännband skall placeras i ungefär 90° vinkel i förhållande till varandra. VIKTIGT! Stavarna skall följa utsidan av linjen som finns utmärkt i botten och spântarna skall ligga tätt mot varandra. Bild 9. Se också punkt 3 på sida 1..

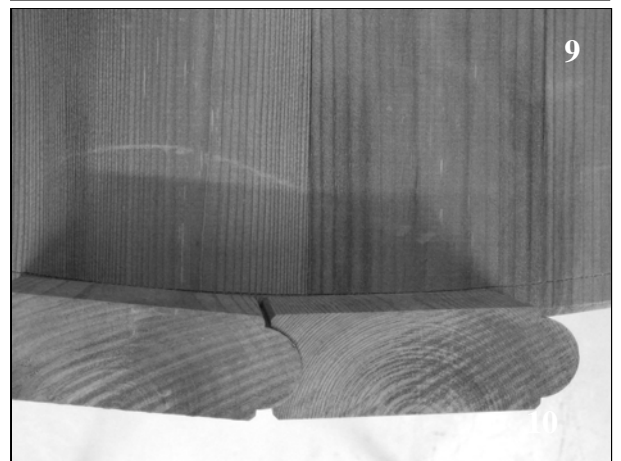

Observera att stavarnas placering kan behöva justeras senare. Se punkt om "Justering". Montera bottenröret innan stavarna monteras där kröken skall placeras så är den lättare att dra fast. *Bild 10.*

Lyft tunnan och dra försiktigt bort "monteringsstödet" innan de tio sista stavarna monteras.

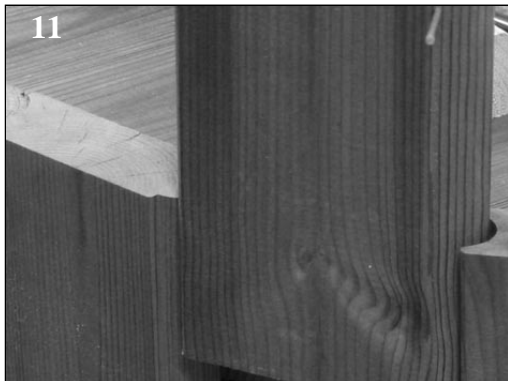

Justering

Om "öppningen" för den sista staven är för stor, mera än 10 mm över stavens mått (mellan spåntarna), måste alla de övriga stavarna justeras så att de går över linjen som finns utmärkt. Justering åt andra hållet måste också alltid ske om måttet är mindre än stavens mått.

Gör på detta sätt om måttet är för stort:

- Mät måttet som inte fylls upp av staven och räkna ut hur mycket varje stav skall justeras jämfört med linjen. Exempel: Måttet är 15 mm > $15 / 3,14 = 4,8$ mm > staven skall justeras halva detta mått över linjen (inåt) eller ca. 2,5 mm.

Om måttet är mindre än stavens (staven går inte in):

- Exempel: Måttet på öppningen där staven skall placeras är 77 mm och måttet mellan spåntarna på staven är 87 mm. Skillnaden är 10 mm > $10 / 3,14 = 3,18$ mm > staven skall justeras halva detta mått ut från linjen (utåt) eller ca. 1,6 mm.

Är måttet exakt som staven eller bara lite större eller mindre så är det enklast att vinkla ut de båda som den skall passa ihop med så att staven passar i ovanifrån och går fri från kanten på botten då den förs ner. *Bild 11.*



Montera spännband och stödben

Efter att alla stavar är på plats skall spännbandet monteras. *Bild 12.* Då detta görs är det bäst att vara två. Lägg först dit spännbandet som kommer närmast botten. Låt det ligga mot spikarna. "Öppningen" skall komma på högra sidan om stav nr 1. *Bild 12.* Se punkt 6, sida 3. Använd de bifogade skruvarna och muttrarna för att dra ihop bandet. Gör samma sak med spännbandet som kommer upptill (under monteringen är det nederst). Dra inte allt på en gång utan gå runt tunnan och slå på bandet med gummiklubban för att få stavarna att bli ordentligt täta. Detta gäller speciellt närmast botten.



Nu skall stödbenen monteras. Om "stödet" inte redan tagits bort är det dags att göra det nu. Lyft upp tunnan så mycket att det går att ta bort och skruva isär bitarna. Placera sedan ut stöden under tunnan. Det längsta i mitten. Skruva fast dessa. Det finns färdigt borrade hål där skruvarna (4.5 x 60 mm) skall placeras. *Bild 13*

Innan tunnan vänds rätt (botten nedåt) så är det bra att placera något mjukt under kanten som kommer att ligga mot då den vänds. Annars finns det risk för att bitar spricker loss från kanten.

Bänkar

Allt bänkmateriale levereras i delar som består av underlag, säten och hållare. Skruva först ihop 6 st underlag enligt bild 15. Använd bifogade skruvar, tryck in dessa i de förborrade hålen och skruva fast i mellanstycket. Dra inte för hårt då det kan orsaka att det spricker. Spåret för hållaren i stödbenen skall vända utåt. Tryck fast den bockade delen med kortare ”läpp (hållaren) i det längre stödbenet som skall vända mot tunnan.

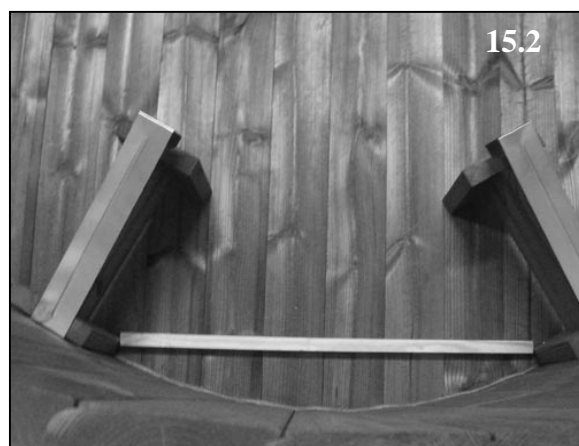

Placera första underlaget mellan de två linjerna som finns utmärkta i botten. Skruva fast med 2 st skruvar i de hål som finns i det bakre stödbenet. Bild 15.1. Dra inte för hårt. Använd det medföljande ”trämåttet” för att märka ut var de andra underlagen skall placeras. Bild 15.2. Om avståndet mellan det sista underlaget inte stämmer skall det jämnas ut med de övriga. Skruva fast. Sätena sätts nu på plats mot underlaget och ”låses” med hållaren. Bild 15.3

Vassa kanter

Den övre kanten på sidostavarna kan slipas med grovt sandpapper för att få bort vassa kanter.

Vi rekommenderar att de sågade ändytorna också behandlas med en vattenavstötande olja eller t.ex. båtlack.

Placera badtunnan på ett stabilt underlag och inte direkt på marken. Rätt skött så kommer du att kunna bada i SpaDealers badtunna i många år.

Vi önskar sköna badstunder.

Vattenåtgång och energi!

Kom ihåg att vattennivån höjs med ca. 5 cm då en person av normal storlek sätter sig i badtunnan. Detta motsvarar då 80 liter vatten. Är ni 4 personer så kan den ifyllda vattennivån hålla sig 20 cm under kanten. Den totala vattenmängden att värma upp minskar då med 320 liter. Om badtunnan fylls full så kommer samma mängd att svämma över kanten då personerna sätter sig i tunnan.

Om det läcker vatten och skötsel av en badtunna i värmeträ

Det är normalt att en badtunna läcker vatten i början och inget att oroa sig för. Trämateriäl har den egenskapen att det sväller i vatten och torkar ihop om det är torrt. En stor fördel med värmeträ är att det rör sig mycket mindre än vanligt träslag. I normala fall skall det därför inte vara problem med att det torkar ut eller sväller för mycket. Spännbanden skall inte behöva justeras i motsats till vad som kan behövas om t.ex. vanlig gran eller tall använts som material. Ändå kan vatten läcka ut även om svällkraften som finns borde täta eventuella läckage. Det kan bero på olika omständigheter men är för det mesta lätta att åtgärda. Här beskrivs de vanligaste:

1. Ett läckage märks på så sätt att vatten antingen droppar eller rinner från insidan (mot botten) av staven. För att åtgärda detta så är det enklast att borra ett ca. 8 mm:s hål (där läckaget märks, i allmänhet där stavarna går ihop) i ca. 45° vinkel där staven möter botten. Borra ända tills det känns att borsten kommer ut i det spår som är urfräst i staven. Det blir ca. 20 mm. Sedan är det bara att spruta in silikon i hålet. Håll mot ordentligt så att silikonet pressas ut i tomrummet.
2. Kvistar kan i vissa fall ge upphov till små läckage och vill man åtgärda dessa så är det enkelt avhjälpt. Märk upp hål med t.ex. tejp ännu då vatten finns kvar. Töm ur vattnet, åtminstone under den nivå där läckage upptäckts. Fyll med silikon och ”jämna” ut med fingertoppen. För att avlägsna överflödigt silikon kan terpentin eller liknande användas. Läckagefritt från början, se sida 4.
3. Om det finns spricka mellan spånt så leder det till läckage. Orsaken kan vara oförsiktighet vid montering av botten eller annat som gjort att bottenbrädor rört på sig. Det kan åtgärdas enkelt med silikon eller sikaflex. Se sida 4 för exempel. I sällsynta fall kan också botten läcka om den torkat för mycket och kanske spruckit. Det kan då åtgärdas antingen inifrån eller underifrån botten. Fördelen med det senare är att det inte syns.

Obs! Det är normalt att våra badtunnor läcker lite (ca. 10 liter) de första timmarna. ”Onormala” läckage kan dock åtgärdas på ovanstående sätt.

Skötsel

Läs särskild anvisning för detta i monteringsanvisningen. **Se sida 2.**

NJUT AV VÄRMEN OCH TILLVARON I ER BADTUNNA FRÅN SPADEALERS

Tilläggsanvisning vid montering av bottensektionerna ("Montering av botten" i monteringsanvisningen)

Under förvaring av bottendelarna till badtunnan kan fukt- och temperaturskillnader orsaka en viss rörlighet i materialet. Vid montering skall detta beaktas. Sidodelarna som monteras skall vara täta mot mittdelen. Det bifogade spännbandet kan användas för att spänna ihop delarna.

Gör så här!

Börja ut i ena kanten och dra in den yttersta skruven som bild 1 visar. Gör samma sak på mitten, bild 2, och den andra kanten i den ordningen. Dra sedan fast de resterande skruvarna och gör samma sak med den andra sidodelen. Noggrannhet vid montering av bottendelen är en förutsättning för ett läckagesäkert resultat.

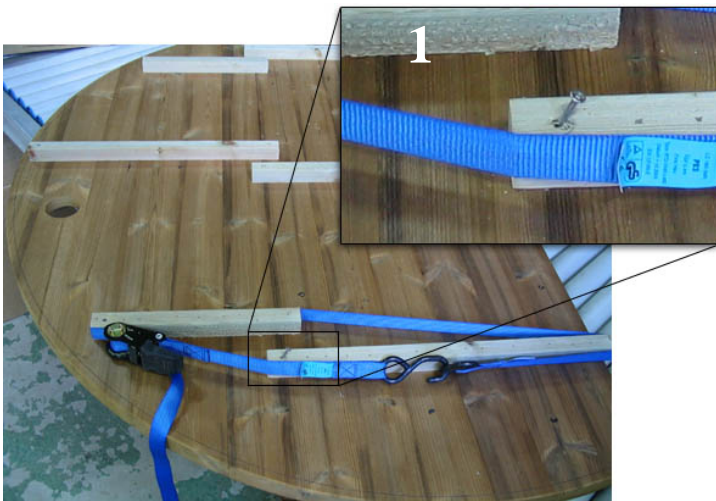

Checklista för de viktigaste monteringsfaserna

- Stavarna inljade på utsidan, sid 2 "SKÖTSEL"
- Gått igenom förklaring till bottenanslutningar, sid 3
- Spikar för spännband enligt bild 1
- Bottensektionen monterad enligt anvisning på sid 8
- Monterat sidostavar enligt anvisning och bilder 7-9
- Spännbanden på rätt plats enligt punkt 1 eller 6 i förklaring till bottenanslutningar, sid 3
- Silikon använts för genomföringar

Allmänna köp- / leverans- och garantibestämmelser

Betalningsvillkor

Betalningsvillkor kan variera och köpare som beviljats kredit har betalningstid enligt skild överenskommelse. Erlägges icke betalning på avtalad tid är säljaren berättigad till dröjsmålsränta. Fortsatta betalningsdröjsmål kan leda till indrivning och kostnader för detta. Levererade varor förblir säljarens egendom till dess full betalning erlagts av köparen.

Leveransvillkor och emballage

Alla leveranser sker fritt fabrik Korsnäs om inte annat avtalats. I vissa fall tillkommer kostnad för emballage.

Leveranstider

Normalt levereras lagerförda produkter inom 7 arbetsdagar från beställning. Leveranstider för övriga beställningsvaror enligt överenskommelse. Inga delleranser görs utan skild överenskommelse om detta.

Förhandsbeställning

Säljare och köpare kan överenskomma om att en vara skall levereras en viss tid som annars avviker från normal leveranstid. Om denna tid är längre än 4 veckor, skall för varje påbörjad ny månad, 10% av den avtalade summan inbetalas på konto som säljaren uppger vid beställning. Säljaren garanterar då att det överenskomna priset hålls. Även om säljaren försöker tillmötesgå kundens önskan om leveransdag så är det på köparens ansvar att kolla upp så detta kan fullföljas enligt plan. Köparens skall då kontakta säljaren minst en vecka inann leverans önskas. Samma gäller om köparens vill flytta leveransdag framåt eller bakåt.

Dröjsmål

Uppstår hinder för köparen att mottaga varan på den avtalade leveranstiden skall den - förutsatt att den är leveransfärdig - anses levererad och faktura kunna göras enligt normala betalningsvillkor. Säljaren har dock skyldighet att i mån av utrymme tillsvidare lagra varan. Ersättning för detta utgår med skäligt belopp som överenskomms mellan säljaren och köpare. Säljaren står inte för eventuell skaderisk för varan under den tid den lagras av honom för köparens räkning.

Transportansvar

Transportören ansvarar för godset fram till köparens leveransadress enligt transportföretagets ansvarsbestämmelser. Eventuella transportskador eller saknat gods, om detta uppmärksammas, noteras på fraktsedeln innan mottagandet godkännes. Anmälan görs till transportören och säljaren inom 7 dagar.

Reklamation

All reklamation i samband med leverans skall göras inom 7 dagar efter varans ankomst. Skriftlig reklamation göres till info@spadealers.fi med uppgift om order- eller fakturanummer. Reklamationer skall vara (skriftligt) godkända av säljaren.

Returnering

Returer som godkänts av säljaren skall returneras till säljarens adress och frakten vara betald av köparen. Under förutsättning att godset returneras oanvänt och i fullgott skick krediteras det till sitt fulla värde. Före returneringen skall det överenskommas med säljaren om ett returnummer på sändningen. På vår hemsida finns det en returblankett (RPP-blankett) som skall fyllas i och bifogas returen. Märk även godset med returnumret. Säljaren skall under inga omständigheter vara betalningsskyldig för mottagande av returnerat gods.

Priser och export

Priserna framgår ur aktuell prislsta och gäller för leverans och beställning till och med nästa prisändringstillfälle. Priser inkluderar ej mervärdesskatt, andra eventuella skatter eller avgifter, ej heller inkluderas vid export, om ej annat sägs, extra exportförpackning, tullkostnader, försäkringar, landningsavgifter, dokumentation eller liknande kostnader. Inträffar händelse av Force majeure-karaktär, fel i leveranser från underleverantörer, förändring av valutaläget etc. som inverkar på avtalade priser och leveransens fullgörande, gäller leveransdagens priser och säljaren underrättar köparen för att denne skall ha möjlighet att häva köpet.

Fraktkostnader

Om frakt ingår i köpet så gäller detta lastning på bil hos SpaDealers och transport fram till mottagaren. Eventuell avlastning eller andra okända orsaker som innebär extra kostnader för SpaDealers kommer att faktureras kunden om detta inte är särskilt överenskommet att ingå i frakten.

Montering

Om kunden köper montering så innebär detta att produkten monteras på fabrik så långt detta är möjligt. Installation på plats av el, vatten och annat som inte kan göras klart i fabriken ingår inte i monteringskostnader.

Tvist

Eventuell tvist mellan köparen och säljaren i anledning av leveransen, befriar icke köparen från dennes betalningsansvar enligt avtalet. Eventuellt uppkomna tvister skall behandlas av skiljemän eller domstol.

Förbehåll

Vi förbehåller oss rätten att ändra i konstruktioner, dimensioner och beteckningar som avser säljarens produkter utan att på förhand meddela om detta. Vi reserverar oss för eventuella tryckfel.

Instruktion RPP-blankett (Return Product Permission)

Om ni har kommit överens med en säljare hos SpaDealers om att skicka tillbaka en produkt (garantiärende, reparation, felbeställning etc.) har ni fått ett RPP-nummer av denne. Ni fyller då i den RPP-blankett som finns under länken nedan och bifogar en kopia tillsammans med produkten. Glöm inte att märka emballaget och produkten med RPP-numret.

När ni fyller i blanketten så är det av största vikt att alltid **utförligt** beskriva vad som är felaktigt och **hur felet kan påvisas**. Ju utförligare information desto snabbare kan ärendet behandlas. Använd ej generella angivelser som "trasig" eller liknande.

Returnerade produkter måste vara emballerade på ett tillfredsställande sätt. SpaDealers ersätter inte skador som uppkommer p.g.a. otillräckligt/felaktigt emballage.

[Här kan ni ladda ner RPP- blanketten.](#)

Allmän garanti för SpaDealers produkter

Säljaren garanterar att varor som levereras, till den förste köparen räknat från leveransdatum, har 2 års garanti mot material- och tillverkningsfel.

Garanti 2 år

- på kontrollsystem och pumpar

garantin gäller tekniskt fel beroende på material- och/eller tillverkningsfel

- rör-, bubbel-, masagesystem

garantin gäller mot läckage, material- och/eller tillverkningsfel i slangar, munstycken och reglage

- filtrering / rening

garantin gäller material- och tillverkningsfel, utbytbara filter- eller ozonpatroner/UV lampor omfattas inte av garantin

- belysning inkl. eventuell transformator

garantin gäller inte "slitdelar" såsom lampa till ljuskälla

- isolerade lock i konstläder

garantin gäller material- och tillverkningsfel, eventuella färgförändringar orsakade av UV-strålning omfattas inte av garantin

- kaminer

garantin gäller material- och tillverkningsfel, färgändringar på luckor och liknande omfattas inte av garantin, ej heller fel som uppkommer vid användning av kamin utan vatten, kemikalier eller saltvatten

OBS! Avvikande från ovanstående är garantitiden 6 månader för produkter som används i kommersiellt syfte.

Vad garantin inte omfattar

Garantin gäller inte för skador uppkomna genom vårdslöst användande, följdfelet orsakat av detta, felaktigheter i installationen, modifieringar av produkten, väderfenomen utanför vår kontroll. Där så är möjligt åligger det ägaren att vidta åtgärder för att motverka att eventuella skador uppkommer eller förvärras. Garantin för träprodukter gäller inte eventuella uppkomna fel som är karakteristiska för trämaterial. Hit hör t.ex. fuktrörelser, färgförändringar, sprickbildning o.likn. som ägaren själv kan påverka med rätt underhåll och som framgår i tillverkarens rekommendationer. Onormala läckage som kan härledas till material- och/eller tillverkningsfel omfattas också av denna garanti.

Eventuella frysskador som uppkommer efter leveransen omfattas inte av garantin. Det åligger alltid användaren att vidta åtgärder som förhindrar frysskador. Detta gäller både före och efter installation. Exempel på förfaringssätt framgår ur anvisningar och säljaren kan vid behov också ge råd.

Montering

Ansvar ligger på den som monterar och köparen ansvarar för att montering i egen regi utförs enligt våra direktiv. Vi kan på inget sätt ställas till ansvar för problem som felaktig montering av annan orsakat.

Kemikalier

Garantin gäller inte uppkomna problem orsakat av felaktig användning av kemikalier. Köparen skall följa rekommendationer som ges och vid oklarheter rådfråga säljaren.

Garantiåtgärd och dess kostnader

Inga kostnader uppkommer för arbete och delar som omfattas av garantin. Eventuella reparationer kan antingen ske på plats eller hos leverantören. Det åligger köparen att se till så produkten är åtkomlig för serviceman. Tid som åtgår för demontering och återställande av t.ex. altan debiteras enligt särskild taxa.

Är det fråga om åtgärder som inte kräver specialkunskap, åtgärdas detta via "telefonsupport" eller på annat motsvarande sätt. Köparen skall acceptera ett sådant förfaringssätt om det grundar sig på säljarens erfarenhet av reparationer. Om säljaren begär information som t.ex. bilder, för att lättare kunna bedöma åtgärd, skall köparen bidra med detta.

Säljarens ansvar är begränsat till leverans av ny vara, reparation eller viss återbetalning av köpeskillingen enligt säljarens val. Säljaren kan inte göras ansvarig för direkta eller indirekta skador, följdskador eller förluster för köparen.

Fakturera/kreditera garantidel

Säljaren skall ges möjlighet att kontrollera en anmäld garantisak. Köparen skall då följa direktiv som säljaren ger. Är det fråga om en del som byts ut före säljaren haft möjlighet att kontrollera denna skall fakturering kunna göras som om det var ett normalt köp. Då skadan kunnat utvärderas och om garanti konstaterats skall en kreditfaktura på nämnda del upprättas av säljaren utan dröjsmål.

Köpare/Säljare

I ovanstående garantiförklaring är köpare den som faktureras för produkten och säljare den som ställer ut fakturan. Om affären gått via en återförsäljare har därmed denna ett garantiåtagande mot sin slutkund. I ett sådant fall har SpaDealers i andra hand ett åtagande mot sin återförsäljare.



Lagervägen 4 - 66200
Korsnäs
Tel. 010-239 5600
www.spadealers.eu